

Hyper S-Stage V KIT 取扱説明書

商品番号	適応車種	フレーム番号
01 05 0235 (ペーパータイプフィルター)	CRF50F	: AE03 1400001~
01 05 0237 (スポンジタイプフィルター)	XR50R	: AE03 1000001~

- ・この度は、弊社製品をお買い上げ頂きましてありがとうございます。使用の際には下記事項を遵守頂きますようお願い致します。
 - ・取り付け前には、必ずキット内容をお確かめ下さい。万一お気付きの点がございましたら、お買い上げ頂いた販売店にご相談下さい。
- イラスト、写真などの記載内容が本パーツと異なる場合がありますので、予めご了承下さい。

▲ 使用燃料についてのご注意 ▲

SステージKITは、ノーマルに比べて高圧縮比となるように設定しておりますので、燃料は必ずハイオクタン価ガソリンを使用して下さい。レギュラーガソリンを使用すると、異常燃焼を起こして本来の性能を発揮しない上に、ピストンが壊れて重大な故障を起こす可能性があります。KIT取り付け前に燃料タンクに残っていたガソリンにも注意して下さい。レギュラーガソリンが残っている場合は、必ずハイオクタン価ガソリンと入れ替えて下さい。

▲ スパークプラグについてのご注意 ▲

スパークプラグは必ずCR8HSA(NGK)または、U24FSR-U(DENSO)に交換して下さい。尚、抵抗無しプラグの場合はC8HSA(NGK)または、U24FS-U(DENSO)に交換して下さい。スパークプラグ電極部の焼け具合により個々に合った番数を決定して下さい。

▲ スプロケットについてのご注意 ▲

この製品を取り付けると出力がアップします。ノーマルのスプロケットのままではローギアすぎて各部の摩耗が激しくなり、エンジン寿命に悪影響を及ぼすだけでなく最悪の場合はエンジンを壊してしまう恐れがあります。スプロケットのハイギア化を行って下さい。

ご使用前に必ずお読み下さい

- 取扱説明書に書かれている指示を無視した使用により事故や損害が発生した場合、弊社は賠償の責を一切負いかねます。この製品を取り付けるには、スロットルパイプのストッパー部の加工を必要とします。又、この加工によりアクセルリミッターの使用が、出来なくなりますのでご注意ください。
- この製品を取り付け使用し、当製品以外の部品に不具合が発生しても当製品以外の部品の保証は、どのような事柄でも一切負いかねます。製品を加工等された場合や取り付けられた場合は、保証の対象にはなりません。
- 他社製品との組み合わせのお問い合わせはご遠慮下さい。
- この製品は、上記適応車種、フレーム番号の車両専用用品です。他の車両には取り付け出来ませんのでご注意ください。
- 取り付けの際には、上記適応車種にあったホンダ純正サービスマニュアルを参照し、確実に作業を行って下さい。
- 取り付けの際には、別紙記述の工具等を準備し、取付け要領に従って十分注意して作業を行って下さい。尚、この取扱説明書やホンダ純正サービスマニュアルは基本的な技能や知識を持った方を対象としております。取り付け等の経験の無い方、工具等の準備が不十分な方は、技術的信用的な専門店へご依頼されることをお勧め致します。
- この製品のシリンダーおよびシリンダーヘッドガスケットは純正のサイズと比べ、厚みが異なります。純正品を含め、他社製品との組み合わせは出来ませんのでご注意ください。又、補修部品は当社製品をご使用下さい。
- この製品のシリンダーはノーマルキャブレターが干渉します。ノーマルキャブレター取り付けの際には干渉部分を加工して下さい。ボルト、ナット、ノックピンは再使用しますが、摩耗、損傷が激しいものは再使用せず、必ず新品のものをご使用下さい。
- この製品のフィルターを取り付けての雨天走行は出来ません。エンジン不調の原因となりますのでご注意ください。

▲ 注意 | この表示を無視した取り扱いをすると人が傷害を負う可能性が想定される内容および物的傷害の発生が想定される内容を示しています。

- ・一般公道では、法定速度を守り違法運転を心掛けて下さい。
(法定速度を越える速度で走行した場合、運転者は道路交通法、速度超過違反で罰せられます。)
- ・作業を行う際は、必ず冷間時(エンジンおよびマフラーが冷えている時)に行ってください。(火傷の原因となります。)
- ・作業を行う際は、その作業に適した工具を用意して行って下さい。(部品の破損、ケガの原因となります。)
- ・規定トルクは、必ずトルクレンチを使用し、確実に作業を行って下さい。(ボルトおよびナットの破損、脱落の原因となります。)
- ・製品およびフレームには、エッジや突起がある場合があります。作業時は、手を保護して作業を行って下さい。(ケガの原因となります。)
- ・走行前は、必ず各部を点検し、ネジ部等の緩みが無いかを確認し緩みが有れば規定トルクで確実に増し締めを行って下さい。
(部品の脱落の原因となります。)
- ・シリンダーヘッドは、必ず指定トルクで増し締めを行って下さい。
- ・ガスケット、パッキン類は、必ず新品部品を使用して下さい。また、再使用する部品については、よく点検し摩耗や損傷がある場合は、必ず新品部品と交換して下さい。

▲ 警告 | この表示を無視した取り扱いをすると人が死亡したり、重傷を負う可能性が想定される内容を示しています。

- ・エンジンを始動させての点検は、必ず換気の良い場所で行って下さい。密閉した様な場所では、エンジンを始動させないで下さい。
(一酸化炭素中毒になる恐れがあります。)
- ・走行中、異常が発生した場合は、直ちに車両を安全な場所に停止させ、走行を中止して下さい。(事故につながる恐れがあります。)
- ・作業を行う際は、水平な場所で車両を確実に安定させ、安全に作業を行って下さい。(作業中に車両が倒れてケガをする恐れがあります。)
- ・点検、整備は、取扱説明書又は、サービスマニュアル等の点検方法、要領を守り、正しく行って下さい。
(不適当な点検整備は、事故につながる恐れがあります。)
- ・点検、整備等を行った際、損傷部品が見つければ、その部品を再使用する事は避け損傷部品の交換を行って下さい。
(そのまま使用すると事故につながる恐れがあります。)
- ・ガソリンは、非常に引火しやすい為、一切の火気を避け燃えやすい物が回りに無い事を確認して下さい。又、気化したガソリンの滞留は、爆発等の危険性がある為、換気の良い場所で作業を行って下さい。

性能、デザイン、価格は予告無く変更されます。予めご了承下さい。

クレームについては、材料および加工に欠陥があると認められた製品に対してのみ、お買い上げ後1ヶ月以内を限度として、修理又は、交換させて頂きます。但し、正しい取り付けや、使用方法など守られていない場合は、この限りではありません。修理又は交換等にかかる一切の費用は対象となりません。

この取扱説明書は、本製品を破棄されるまで保管下さいませよう、お願い致します。

Lesson

ボルトとナットは反時計方向へ回すと緩み、時計方向へ回すと締まる。

ネジを締める場合は最初から工具を使用せず指で締まるところまで締めましょう。1～2回転でとまる場合は、ネジが斜めに入っている場合がありますので注意して下さい。

ネジを緩めるということは、締まっている状態から左へ3～4回転回すことをいい、取り外すということは左へネジが取れるまで回すことをいう。ネジを締めるということは、ネジが緩まないようにする事を締めるといえます。その目安をボルトごとに折れない・緩まない数値で表したのが締め付けトルクです。この説明書ではPL法（製造物責任法）によりトルクを記載していますが、トルクレンチを用意することの出来ない人は折れない・緩まない力で締められるのであれば試してみてください。但し、弊社では責任は負いません。トルクレンチが無くてもどれぐらいの力で締めると折れるのか緩むのかは自分自身の経験と勘でしか補えません。

工具を正しく使用しない場合、ボルト・ネジ等のかかり部分が破損する場合があります。

キット内容

01 02 517

ピストンキット



番号	部品名	個数	リペア品番	入数	番号	部品名	個数	リペア品番	入数
1	ピストン	1	13101 NSH T00	1	17	エアフィルター（バンド付）	1	03 01 110（ペーパー）	1
2	ピストンリングセット	1	01 15 014	1				03 01 1105（スポンジ）	1
3	ピストンピン 13×36	1	13111 GEF T01	1	18	キャブレターガスケット	1	16201 GEY T01	1
4	ピストンピンサークリップ	2	00 01 0003	6	19	インレットパイプガスケット	1	91301 181 T01	1
5	シリンダー	1	01 01 0222	1	20	ソケットキャップスクリュー 6×2.0	2	00 00 0043	10
6	シリンダーガスケット	1	00 01 0067	2	21	ソケットキャップスクリュー 6×2.5	2	00 00 0089	10
7	シリンダーヘッドガスケット	1	12251 GFL T10	1	22	スロットルケーブル 710mm	1	09 02 0071	1
8	シリンダーヘッドカバーガスケット	1	00 01 0156	2	23	スパークプラグ CR8HSA	1		
9	右サイドカバーガスケット	1	00 01 0157	2	24	メインジェット #85	1	00 03 0041	1
10	左サイドカバーガスケット	1	00 01 0158	2	25	ドライブスプロケット 15T	1	02 05 022	1
11	タペットキャップリング	2	00 01 0034	4	26	タンクスペーサー	2	16954 GEL T00	1
12	エキゾーストパイプガスケット	1	00 01 0064	2	27	フランジボルト 8×2.5	1	00 00 0318	5
13	ラバーパッキン（ブラック）	1	00 01 0066	2	28	フランジボルト 8×3.0	1	00 00 0181	4
14	カムシャフト	1	01 08 0009	1	29	スペーサー 8.2×10×9.5	1	00 00 0199	4
15	DENI18キャブレターASSY.	1	03 03 0061	1	30	ワッシャー	1	00 00 0201	6
16	インテイクマニホールド	1	17111 GBO T00	1					

リペアパーツは必ずリペア品番にてご発注下さい。品番発注でない場合、受注出来ない場合もあります。予めご了承下さい。尚、単品出荷出来ない部品もありますので、その場合はセット品番にてご注文下さいませお願い致します。

各部品名称

右シリンダーヘッド
サイドカバーガスケット

右シリンダーヘッドサイドカバー

シーリング (銅又はアルミ)
ワッシャ 6.5 x 1.2

フランジボルト 6 x 11.0

フランジボルト 6 x 2.0

バルブロッカーアームシャフト

タペットアジャスティングナット

タペットアジャスティング
スクリュウ

バルブロッカーアーム

シリンダーヘッドカバー

シーリングワッシャ 6 MM

キャップナット
6 MM

シーリングワッシャA 6 MM
(銅メッキ)

六角ナット 6 MM

シリンダーヘッドカバー
ガスケット

Oリング 30 MM

タペットアジャスティング
ホールキャップ

エキゾーストパイプガスケット

3 スパークプラグ

タペットアジャスティング
ホールキャップ

Oリング 30 MM

インレットパイプガスケット

シリンダーヘッドガスケット

1 ノックピン
8 x 1.4

2

シリンダー

ピストンリングセット

ピストンピンサークリップ

ピストンピン

ピストン

ラバーパッキン 16 MM

シリンダーガスケット
1 ノックピン
8 x 1.2

ガイドローラーボルト

ワッシャ 8 MM

ボルト 6 MM

1 ノックピン
8 x 1.4

カムチェーン

ガイドローラーCOMP.
ボルト 6 MM

カムシャフトCOMP.

カムプロテクト

1 ノックピン 8 x 1.2

ノックボルト 5 MM

左シリンダーヘッド
サイドカバーガスケット

左シリンダーヘッドサイドカバー

1 ノックピンは使用する場所により全長が違います。
ご注意ください。

2 このキットでは使用しません。
又、付属もしていませんのでご注意ください。

3 CR8HSA (NGK) 又はU24FSR C
(DENSO) に必ず交換して下さい。

STD部品取り外し

1. 外装部品を取り外す

シート/シュラウド/
リアフェンダー-ASSY.

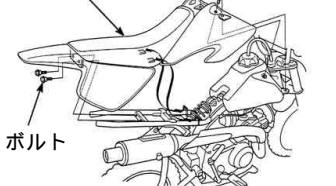

トリムクリップ2本、スクリュー2本、ボルト2本を取り外し、シート/シュラウド/リアフェンダー-ASSY.を取り外す。

インナーピン

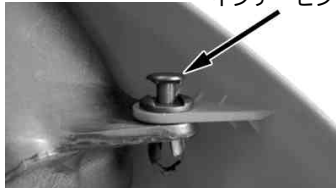

トリムクリップはインナーピンをマイナスドライバー等で上げると取り外せる。

使用工具
10mmメガネレンチ
ドライバープラス中



フューエルコックをOFFにする。



チューブクリップをずらし、キャブレターのフューエルチューブの接続を外す。

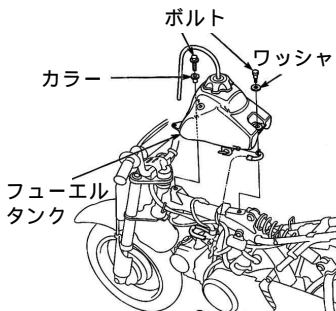

キャブレターからフューエルホースを外し、ボルト2本を取り外してフューエルタンクを取り外す。

2. キャブレターを取り外す



キャブレターのトップキャップを外し、スロットルバルブをキャブレターから抜き取る。



ストレージタンクのホースを抜き取る。

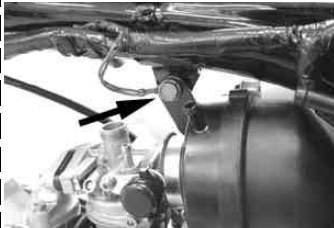

エアクリーナーステー部のボルトを取り外す。

使用工具
ソケット10mm
エクステンションバー小



インレットパイプをシリンダーヘッドに止めているボルト2本を取り外しインレットパイプ、キャブレター、エアクリーナーを取り外す。

使用工具
8mmメガネレンチ

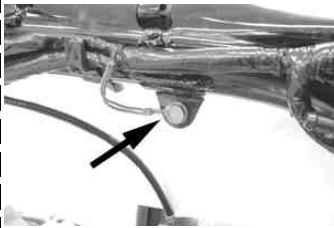

アース線をエアクリーナーステー部のボルトでフレームに取り付ける。

使用工具
ソケット10mm
エクステンションバー小

△注意：必ず規定トルクを守る事。
トルク：12N・m(1.2kgf・m)

3. マフラーを取り外す



E Xパイプ部のナット2個を取り外す。

使用工具
10mmスパナレンチ

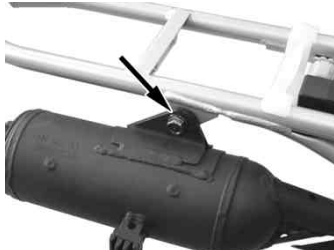

マフラスターのボルトを取り外し、マフラーを取り外す。

使用工具
12mmメガネレンチ

4. フロントフェンダーを取り外す

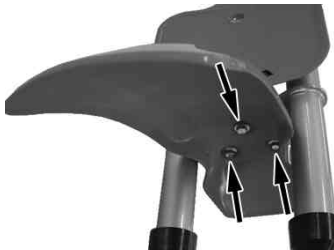

裏側のボルト3本を取り外し、フロントフェンダーを取り外す。

使用工具
ソケット10mm
エクステンションバー小

5. スパークプラグを取り外す



プラグキャップをプラグから引っ張って取り外す。必ずキャップ部分をつかんで引っ張って外すこと。

車載工具のプラグレンチを使いプラグを取り外す。

6. シリンダーヘッド左カバーを取り外す

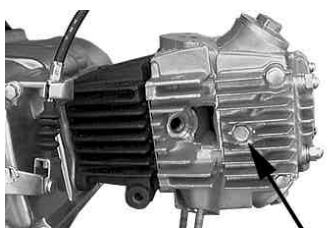

シリンダーヘッド右カバーの真ん中の6角ボルトを外すと左カバーが外れる。(ボルトを外しても外れない場合6角ボルトを2-3山ねじ込み6角ボルトの頭をハンマー等で軽くたたくと外れる)

使用工具
ソケット10mm



7. クランクケース左カバーを取り外す



シフトペダルの6角ボルトを外しシフトペダルを取り外す。

使用工具
10mmメガネレンチ



クランクケース左カバーを止めているボルト3本を取り外す。

使用工具
ディープソケット8mm

8. タレットキャップ2個を取り外す



タレットキャップ2個を取り外す。

使用工具
17mmメガネレンチ

9. カムプロケットを取り外す



フライホイールのTマークとカムプロケットのOマークが各切り欠きに合う様にフライホイールを反時計方向に回転させて合わせる。

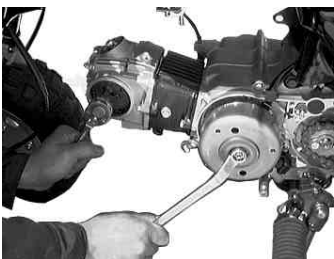

フライホイールを固定しカムプロケット六角ボルト2個を取り外す。
使用工具
ソケット8mm
1.4mmメガネレンチ(フライホイール固定用)



カムプロケットを小型のマイナスドライバー等でこじてカムシャフトから外す。カムチェーンをカムプロケットから外してカムプロケットを取り出す。カムシャフトの中心部にはまっているノックピンを外す。

10. シリンダーヘッドサイドボルトを取り外す

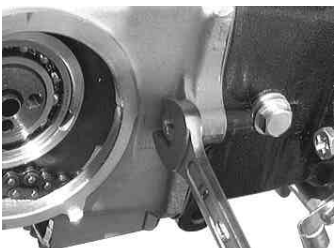

シリンダーヘッドとシリンダーを止めているシリンダーヘッドサイドボルトを取り外す。
使用工具
10mmスパナレンチ

ガイドローラーボルト

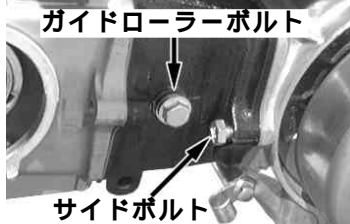

サイドボルト

シリンダーのガイドローラーボルトとシリンダーとクランクケース間のサイドボルトを緩める。
使用工具
10mmスパナレンチ & 10mmメガネレンチ

11. シリンダーヘッドカバーを取り外す



シリンダーヘッドカバーを止めているナット4個を対角の順番に取り外す。ナット下にあるワッシャ4枚を取り外す。
使用工具
ソケット10mm

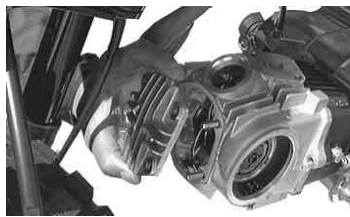

ヘッドカバーを取り外す。(かたい場合はプラスチックハンマーで軽くたたき、取り外す)シリンダーヘッドにガスケットが残った場合は、スクレーパーやカッター等できれいに取り除く。

12. シリンダーヘッドを取り外す



シリンダーヘッドをシリンダーから前方へ引っ張って取り外す。(かたい場合はシリンダーヘッドをプラスチックハンマーで軽くたたき、取り外す)

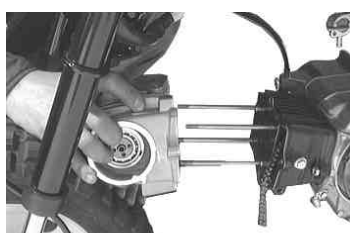

シリンダーヘッドを取り外す。ノックピン2個は再使用するので取り外しておく。

13. シリンダーを取り外す



緩めておいたガイドローラーボルトとシリンダーサイドボルトを取り外す。

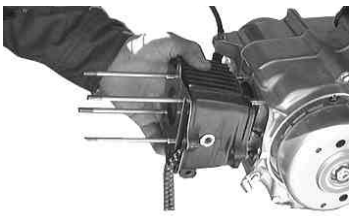

シリンダーを引っ張って取り外す。(かたい場合はプラスチックハンマーでシリンダーを軽くたたき、取り外す)

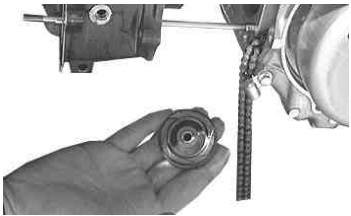

シリンダーを抜く途中でカムチェーンガイドローラーが出てくるので取り外す。

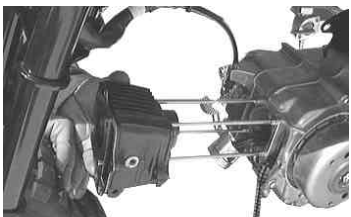

ピストンが抜けたらシリンダーを前方へ取り外す。

14. ピストンを取り外す

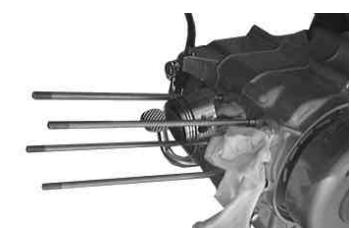

クランクケースのシリンダーホールとカムチェーン部にゴミや部品などを絶対落とさないようにウエスを詰め込む。



ピストンサークリップ

ピストンサークリップの片側を取り外す。ピストンピン穴の切り欠き部を利用してこじりようにすると外れる。

使用工具
先の細いマイナスドライバー



ピストンピンをピストンサークリップが付いていない方向へ取り外す。ピストンサークリップの付いている方向からマイナスドライバーで押しあげると簡単にとれる。

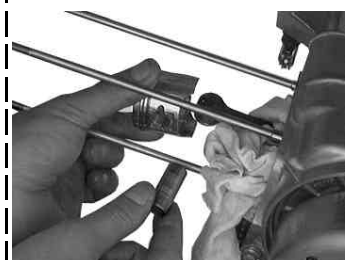

ピストンを取り外す。

15. 取り付け面をきれいにする シリンダーガスケット

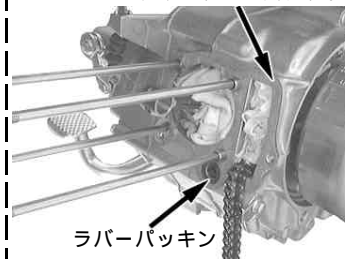

ラバーパッキン

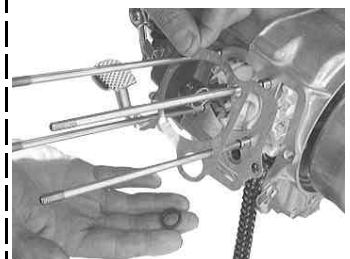

シリンダーガスケットやラバーパッキンを取り除く。

ガスケットがきれいにはがれない場合は、スクレーパーやカッターナイフできれいに取り除く。

この時クランクケースセンターガスケットがシリンダーベース面やシリンダーホール部にはみ出ている場合は切り取っておく。クランクケース内にゴミや部品などを絶対落とさないように。

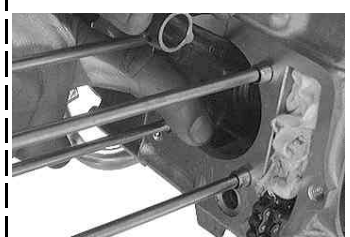

上写真の指さし部にはみ出ているガスケットがあれば切り取っておく。

アルミシリンダー取り付け時の注意

左右クランクケースのズレ等により、シリンダーを取り付ける際、クランクケース合わせ面のスリーブ穴、丸印部分とシリンダーのスリーブの斜線部分及びケース内部で、干渉する場合があります。そのままの状態で使用するとスリーブが変形しエンジントラブルの原因となりますので必ず点検、修正して下さい。

この作業は難易度は高いけれどチョット、プロの作業に近づいた感じはありますね。

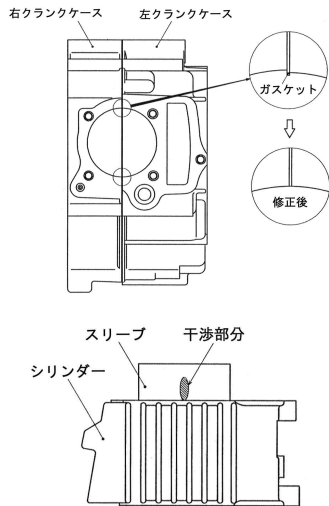

修正要領

- クランクケース内に削り粉が入らないようにしっかりとウエスを詰める。
- クランクケース合わせ面のズレの出っ張っている部分を引っ込んでいる部分と同じ高さになるまでヤスリで削ります。
- 削り取ったら削り粉がクランクケース内に入らないよう慎重にウエスを取り除く。
- ウエスを取り除いた後は、きれいなウエスをクランクケースの穴に詰めておく。
- キットの組立が終わってエンジンをアイドルで数分かけた後、すぐにエンジンオイルを新品に交換すればOK。

S - Stage KIT 取り付け

1. ピストンを組み付ける



ピストンの左側に付属のピストンピンサークリップをサークリップ溝にきっちりめ込む。この時、サークリップの合い口は切り欠き部を避けて取り付ける。

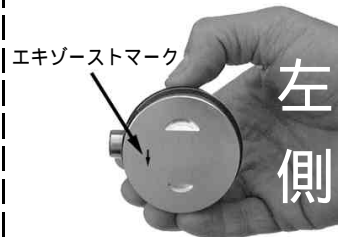

ドライバーでピストンにキズを付けないように押し込むと比較的簡単に取り付けられる。
使用工具
先の細いマイナスドライバー

ピストンリングみぞにエンジンオイルを塗りピストンリングをオイルリングエキスパンダー、下オイルリングサイドレール、上オイルリングサイドレール、セカンドリング、トップリングの順に取り付ける。

ピストンリングの合い口をそろえる

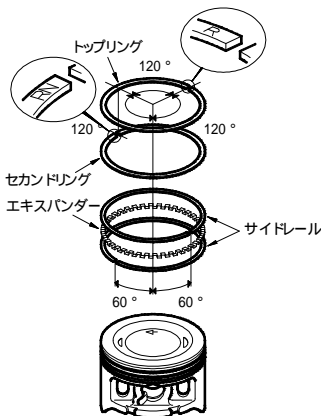

トップリングの上にはRの刻印セカンドリングの上にはRNの刻印があります。

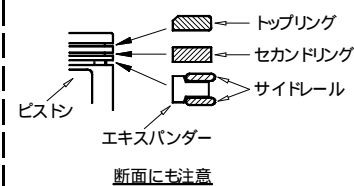

オイルリングエキスパンダーを入れる。



下オイルリングサイドレールを入れる。



上オイルリングサイドレールを入れる。



上オイルリングサイドレールを入れる。



文字面を上にしてセカンドリング(黒色)を入れる。



文字面を上にしてトップリング(茶色)を入れる。



ピストンピン部とコンロッドにエンジンオイルを塗りピストンピンを取り付ける。



ピストンピン部とコンロッドにエンジンオイルを塗りピストンピンを取り付ける。



ピストンヘッド部矢印マークの先を下(エキゾースト側)になるようにしてピストンを取り付ける。



ピストンに三分の一程度ピストンピンを挿しておいて取り付けるのも簡単な方法ではある。付属のピストンピンサークリップをサークリップ溝にきっちりめ込む。



ドライバーでピストンにキズを付けないように押し込むと比較的簡単に取り付けられる。押し込み中にサークリップが外れて飛んでしまうことがあるので慎重に行うこと。

詰めていたウエスを取り外す。

2. シリンダーの取り付け

シリンダーベースガスケット面のシリンダー側とクランクケース側をシンナー等で脱脂する。

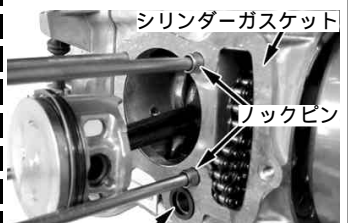

ラバーパッキング(ブラック)

ノックピンB(長さ1.2mm)2個が付いているか確認し、シリンダーガスケットとラバーパッキング(ブラック)を1個取り付ける。



キットのシリンダー内にエンジンオイルを塗布し指で均等に塗り広げる。



シリンダーを入れていく。



シリンダーをピストンリングの合い口がずれない様になりながら指で押し少しずつはめる。ここは難易度が高いのでがんばろう。

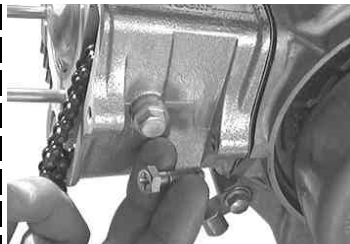

シリンダーサイドボルトを取り付ける。(指でしまる程度まで仮止め)



ノーマルカムのノックピンをキットカムに取り付ける。

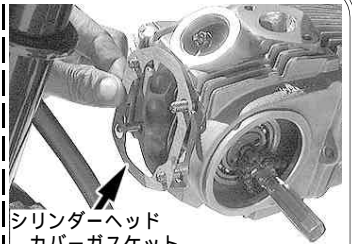

シリンダーヘッドカバーガスケット



リングがシリンダーにはいたらカムチェーンをシリンダーに通しシリンダーをクランクケースにはめる。



3. カムシャフト交換

シリンダーヘッドに組まれているロッカーアームのタペットナットとボルトを取り外す。タペットナットを緩めた時点でタペットボルトをナットと一緒に取り外す。

使用工具
9mmメガネレンチ



ロッカーアームのタペットスクリューを取り付ける。

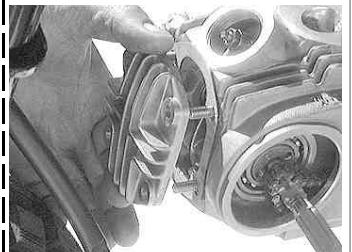

シリンダーヘッドカバーのガスケットとヘッドカバーを取り付ける。

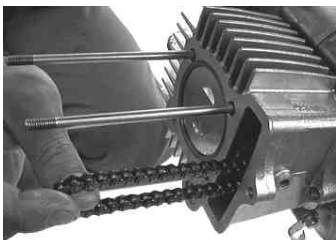

カムチェーンを引っ張りながらガイドローラーをつける。

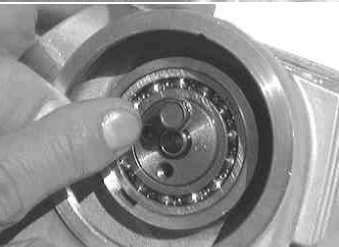

カムシャフトにカムスプロケットボルトを取り付け、引っ張るかプラスチックハンマーでヘッドを軽くたたきと抜けてくるので無理に引っ張らずカムシャフトを回しながら取り外す。

4. シリンダーヘッド取り付け

シリンダーヘッド面とシリンダー上面をシンナー等で脱脂する。

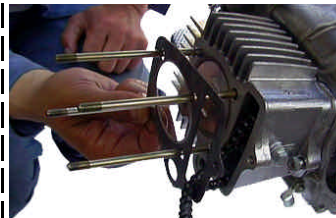

ヘッドガスケットを取り付ける。ラバーパッキン(ブラック)とラバーガスケット(グリーン)は使用しません。



上下マークに注意

矢印は下の方向(排気側)になること。

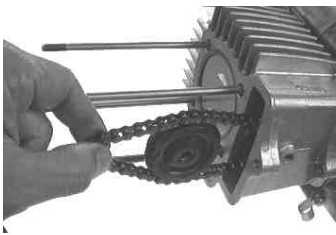

シリンダーのガイドローラーボルト穴にガイドローラーのセンターが合う様に押し込む。

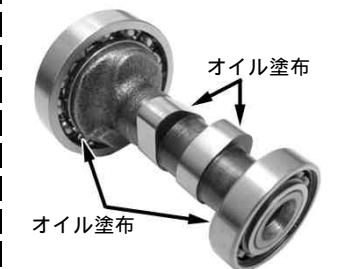

オイル塗布
オイル塗布

キット内のカムシャフトのカム部とベアリング部にきれいなエンジンオイルを塗る。

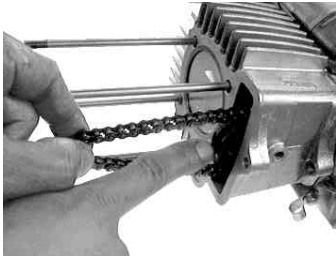

ガイドローラーボルトを取り付ける。(指で閉まる程度まで仮止め)



キット内のカムシャフトを逆の手順で取り付ける。入りにくくてもハンマー等でたたかず手を入れる。

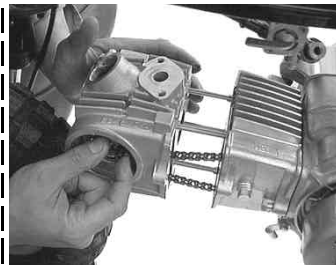

シリンダーヘッドをスタットボルトに通す。

シリンダーヘッドにカムチェーンを通しながら取り付ける。



カムチェーンはシリンダーの方に落ちないようにカムシャフトの真ん中の穴にドライバー等を入れてカムチェーンを止めておく。

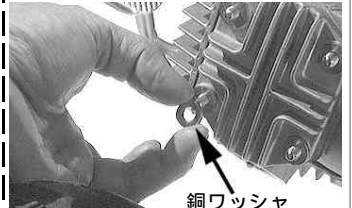

銅ワッシャ

ヘッドカバーのワッシャを位置に注意して取り付ける。(エンジンを前から見て左下に銅ワッシャがくること。)

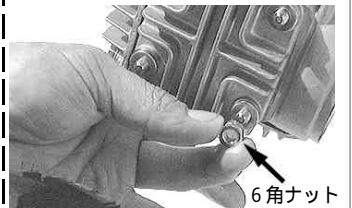

六角ナット

ヘッドナットを位置に注意して取り付ける。(エンジンを前から見て右下に六角ナットがくること。)

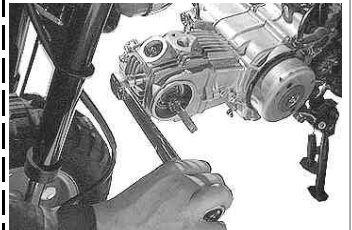

ヘッドナットを均等に締め付ける。(トルクレンチがない場合は対角に少しずつしっかり締める)

使用工具
10mmソケット

△注意: 必ず規定トルクを守る事。
トルク: 12N・m (1.2kgf・m)



ヘッドサイドボルトを取り付ける。先に仮止めしていたガイドローラーボルトとシリンダーサイドボルトを締め付ける。

使用工具
10mmスパナレンチ
10mmメガネレンチ

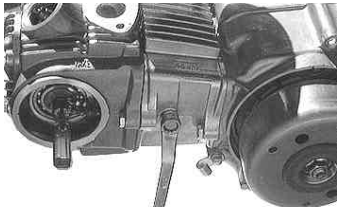

△注意：必ず規定トルクを守る事。
ガイドローラーボルト
：10N・m(1.0kgf・m)
サイドボルト上下
：10N・m(1.0kgf・m)

5. カムスプロケットの取り付け

切り欠き



フライホイールのTマークをクランクケースの切り欠き部に合わせる。



カムスプロケットボルト穴をシリンダーヘッドの切り欠き方向に向けたときカム山がピストン側を向く様にカムシャフトをセットする。それがカムシャフトの圧縮上死点です。オプションカム取り付けの場合、オプションカムの説明書の指示に従って下さい。

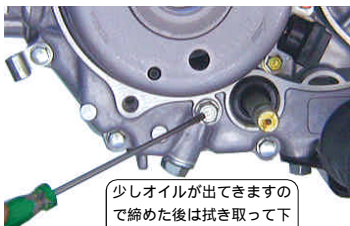

少しオイルが出てきますので締め後は拭き取って下さい。

チェンジベダルのシャフトの横にある6角ボルトを取り外す。カムチェーンを引っ張っているテンションローラーが緩むのではめやすくなる。

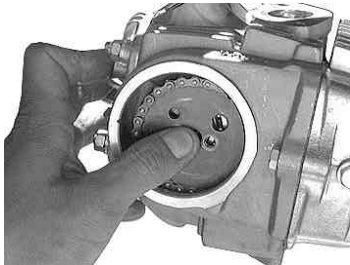

ここは難易度が高いのでがんばろう。カムスプロケットのOマークとシリンダーヘッドの切り欠き部が合う様にカムチェーンをはめてカムシャフトに取り付ける。



カムスプロケットをはめたあとはボルトを取り付ける。

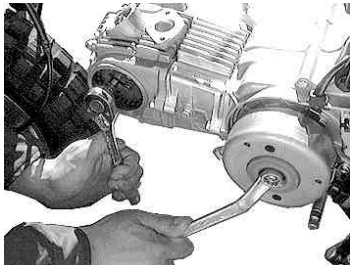

フライホイールを固定してカムスプロケットボルトを2本締め付ける。
使用工具
ソケット8mm
14mmメガネレンチ

△注意：必ず規定トルクを守る事。
トルク：9N・m(0.9kgf・m)

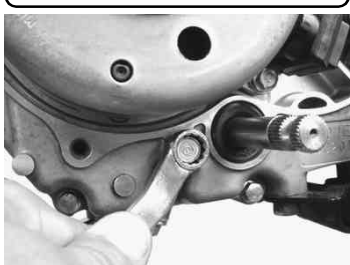

先程、取り外したチェンジベダルシャフト横の6角ボルトを取り付ける。

使用工具
10mmメガネレンチ

△注意：必ず規定トルクを守る事。
トルク：10N・m(1.0kgf・m)

6. タペットすき間の調整

ここは難易度が高いです。がんばって下さい。

切り欠き



Oの刻印

シリンダーヘッド側

切り欠き

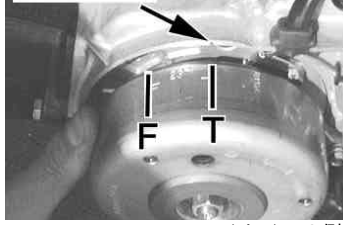

フライホイール側

カムシャフトのOマークとフライホイールのTマークがそれぞれの切り欠きに合うように止める。磁石の反発でフライホイールはピッタリと止まらないうえカムスプロケットを取り付けてTマークとOマークが同時に合えばOK。

バルブクリアランス

(インテーク側)

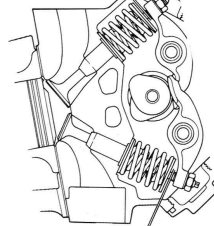

バルブクリアランス

(エキゾースト側)

アジャストスクリュー

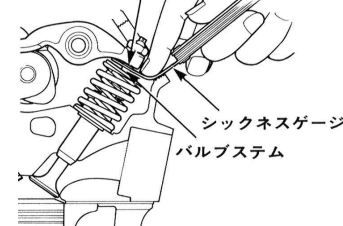

シクネスゲージ

バルブシステム



ロッカーアームのタペットスクリューを締め込んでいきタペットスクリューとバルブシステムエンドの間に0.05ミリのシクネスゲージを入れて少し抵抗があるくらいで引き抜ける様に合わせてタペットナットを締め付ける(少し抵抗があるというのわからない場合0.07と0.03のシクネスゲージを用意して0.07がすき間に入らず0.03がゆるゆるに入る様に合わせればだいたい0.05ミリということになる)IN・EX共に0.05ミリに合わせる。

使用工具
ラジオペンチ
9mmメガネレンチ
シクネスゲージ



タペット調整後、反時計方向にフライホイールを2回転手で回した後でTマークとOマークを合わせる。

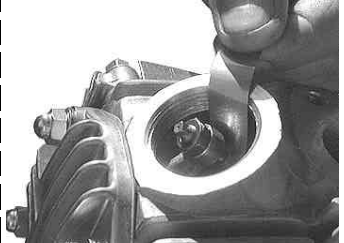

タペットすき間が変化していないか点検しすき間が合っていればOK、くるっている場合は調整する。

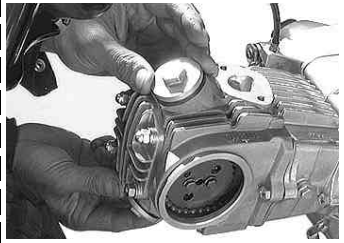

タペットキャップ2個を取り付ける。

使用工具
17mmメガネレンチ

△注意：必ず規定トルクを守る事。
トルク：12N・m(1.2kgf・m)

7. シリンダーヘッド左カバー取り付け

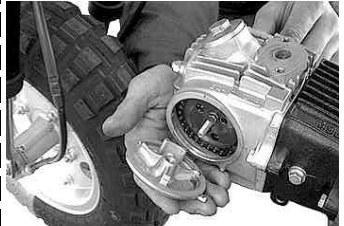

シリンダーヘッド左カバーガスケットと左カバーを取り付ける。(左サイドカバーがボルトを締めたときに右回りしないように回り止めを合わせる)

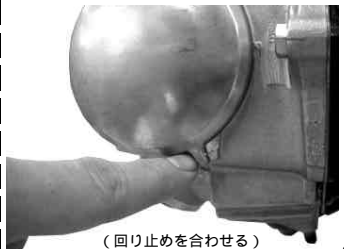

(回り止めを合わせる)

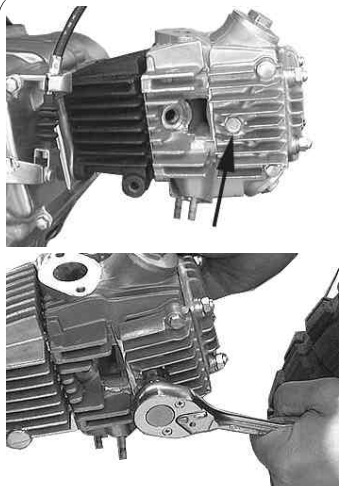

シリンダーヘッド右側の6角ボルト(矢印)を締める。
 使用工具
 ソケット10mm

△注意: 必ず規定トルクを守る事。
 トルク: 12N・m(1.2kgf・m)

8. スパークプラグの取り付け

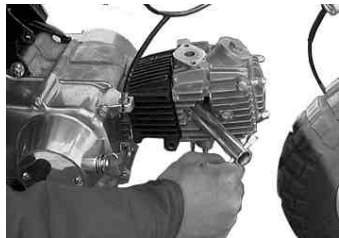

車載工具がプラグレンチを使いキット内のプラグを取り付ける。
 使用工具 プラグレンチ

△注意: 必ず規定トルクを守る事。
 トルク: 11N・m(1.1kgf・m)

プラグキャップをプラグに取り付ける。

9. ノーマルマフラーの取り付け



マフラーを取り付け、マフラーステーのボルトを取り付ける。(仮止め)
 使用工具 12mmメガネレンチ

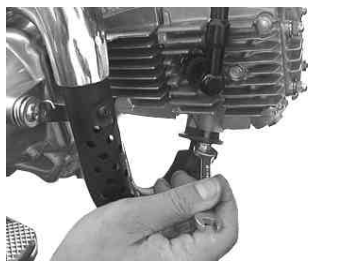

E Xパイプ部のナット2個を締める。(仮止め)
 使用工具
 10mmスパナ
 仮止め箇所を締め付ける。

△注意: 必ず規定トルクを守る事。
 ボルト: 26N・m(2.7kgf・m)
 ナット: 10N・m(1.0kgf・m)

10. フロントフェンダーの取り付け



ボルト3本で、フロントフェンダーを取り付ける。
 使用工具
 ソケット10mm
 エクステンションバー小

11. スロットルケーブルの取り付け

ノーマルスロットルケーブルのワイヤリングを外す。



6角ナットを緩める。
 使用工具
 1.4mmスパナレンチ



スクリュー2本を外し、アッパースロットルハウジングを取り外す。



スロットルパイプからスロットルケーブルのインナーケーブルを外す。

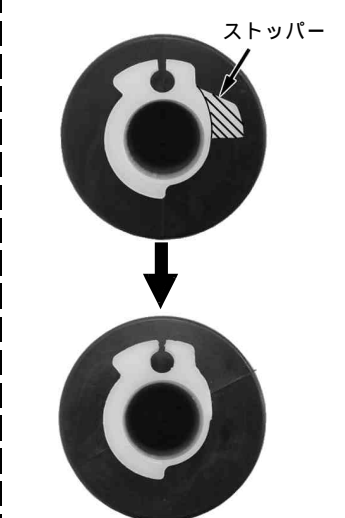

ストッパー

スロットルパイプをハンドルから抜き取り、写真のようにスロットルパイプのストッパー部を加工し、取り除く。



ロアスロットルハウジングからノーマルスロットルケーブルを取り外す。



キット内のスロットルケーブルをロアスロットルハウジングに取り付ける。



インナーケーブルを加工したスロットルパイプに接続する。



アッパースロットルハウジングを2本のスクリューで取り付ける。
 このとき、前側のスクリューを先に締め付け、後側のスクリューを後に締め付ける。



ノーマルハンドルの場合、スロットルハウジングの分割部をハンドルの"O"マークに合わせる。
 スロットルケーブルのワイヤリングをする。

12. メインジェットの交換

フロント
チャンバー

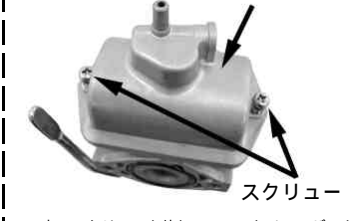

スクリュー

2本のスクリューを外してフロントチャンバーを取り外す。
 使用工具
 プラスドライバー中



フロートピン

フロートピンは外れやすいので注意して下さい。

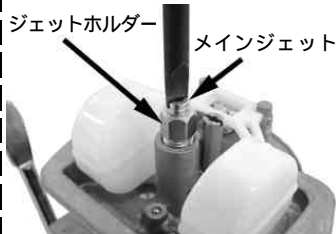

メインジェットをジェットホルダーから取り外す。

使用工具
 マイナスドライバー中



キットのメインジェットを取り付ける。
 使用工具
 マイナスドライバー中



フロートチャンバーを取り付け、2本のスクリューでキャブレターに取り付ける。

13. キャブレターの取り付け



インテイクマニホールドとシリンダーヘッドにインレットパイプガスケットをはさみ、ソケットキャップスクリュー6×20と6×60で取り付ける。

使用工具
 6角棒レンチ 5mm

△注意: 必ず規定トルクを守る事。
 トルク: 12N・m(1.2kgf・m)

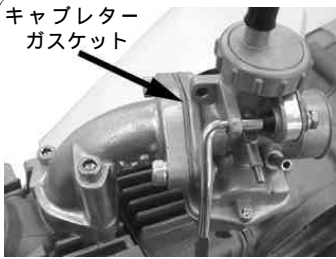

キャブレター
ガスケット

キャブレターとインテイクマニホールドにキャブレターガスケットをはさみ、ソケットキャップスクリュー6×20 2本で取り付ける。
使用工具
6角棒レンチ 5mm

△注意：必ず規定トルクを守る事。
トルク：1.2N・m(1.2kgf・m)



キャブレターのトップキャップを外し、スプリング、スロットルバルブを抜き取る。



スロットルケーブルにトップキャップを取り付け、スプリングを入れてインナーケーブルにスロットルバルブを取り付ける。

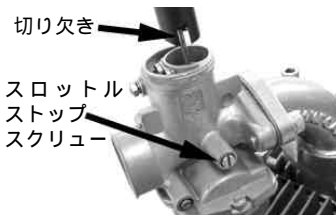

スロットルバルブの切り欠き部をスロットルストップスクリューに合わせてキャブレターに差し込み、取り付ける。



キャブレターのくぼみにトップキャップの凸を合わせて取り付ける。

14. スロットルの遊びの調整



スロットルケーブルのブーツをめくり、アジャスターを出す。



6角ナットを保持し、アジャスターを緩める。
使用工具
8mmスパナレンチ
10mmスパナレンチ

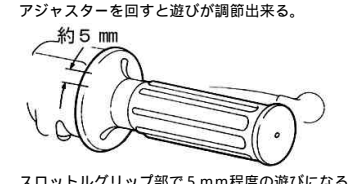
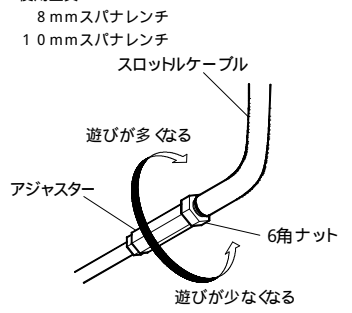

スロットルグリップ部で5mm程度の遊びになるように調整する。
アジャスターを固定し、6角ナットを締め付ける。
使用工具
8mmスパナレンチ
10mmスパナレンチ

スロットルをスナップさせ、スロットルバルブがスムーズに動くか確認する。
ハンドルを左右にいっぱい切ってもスロットルに遊びがあることを確認する。
ブーツをかぶせる。

15. エアフィルターの取り付け



バンドをエアフィルターに付け、キャブレターに差し込む。バンドを締め付ける。



ストレージタンクのホースをエアフィルターに取り付ける。



フューエルチューブをキャブレターに接続する。

16. 外装品の取り付け



ボルト8×30



ノーマルカラー
タンクスペーサー
ボルト8×25
ワッシャ
カラー
タンクスペーサー

△注意：必ず規定トルクを守る事。
トルク：2.6N・m(2.7kgf・m)

シート裏の爪をフレームのフックに差し込み、シート/シュラウド/リアフェンダーASSYをトリムクリップ2個、スクリュー2本、ボルト2本で取り付ける。

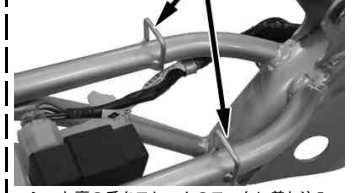

シート裏の爪をフレームのフックに差し込み、シート/シュラウド/リアフェンダーASSYを取り付ける。



ボルト



スクリュー(左右)



トリムクリップ(左右)

ボルト2本、スクリュー2本、トリムクリップ2本を取り付ける。
使用工具
10mmメガネレンチ
ドライバープラス中



△注意：必ず規定トルクを守る事。
ボルト：10N・m(1.0kgf・m)
スクリュー：10N・m(1.0kgf・m)



シュラウドを引っ張りながら取り付け穴をフューエルタンクのネジ穴に合わせてスクリュー2本を取り付ける。
取り付けにくい場合は、ヤスリ等で長穴加工をして下さい。

〒584-0069 大阪府富田林市錦織東三丁目5番16号
TEL 0721-25-1357 FAX 0721-24-5059
お問い合わせ専用ダイヤル 0721 25 8857
URL http://www.takegawa.co.jp

キャブレターセッティング要領

- ・キャブレターがエンジンに適合していない時のエンジンに現れる不調の原因は、混合気が濃すぎるか薄すぎるかの2つの原因に絞られます。
- ・エンジンに現れる不調の現象は次の通りです。

混合気が濃すぎる時	混合気が薄すぎる時
<ul style="list-style-type: none">・爆発音が重い感じで断続する。・チョークを作動すると、より調子が悪くなる。・エンジンが暖機すると調子が悪くなる。・クリーナーを外すと調子が良くなる。・排気ガスが濃い。(黒い)・プラグが黒くくすぶる。	<ul style="list-style-type: none">・エンジンがオーバーヒート気味になる。・チョークを作動すると、調子が良くなる。・加速が悪い。(息付きをおこす)・回転変動があり、力がない。・プラグが白く焼ける。

キャブレターのセッティングは暖機後に行い、走行確認を行って下さい。又、プラグは適正な熱価の物をご使用下さい。エンジン回転後、スロットル開度等により、どの範囲でエンジンが不調になるかを考慮し、下記の要領でセッティングして下さい。

ジェットニードル (スロットル開度 1 / 4 3 / 4)

加速時、スロットルに回転がついて来るか、来ないか

- ・息付きをする場合、濃くして下さい。
- ・回転の上がりが高く、排気ガスが黒い場合は薄くして下さい。

この開度での混合比は、Eリングを入れる溝の段数で調整出来ます。Eリング位置が1段目から5段目へ下がるにつれ混合気は濃くなります。

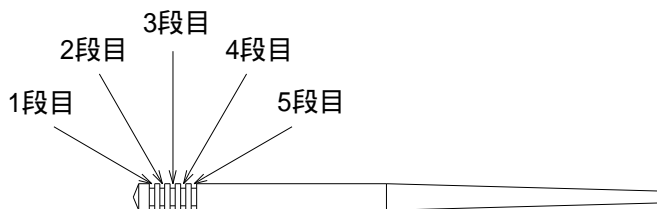

メインジェット (スロットル開度 3 / 4 4 / 4)

この開度での混合比は、ジェットの番数を変えることにより調整出来ます。番数を上げると混合気が濃くなります。仕様等を考慮の上、最高回転数(最高速度)の得られる物を選んで下さい。

パイロットジェット (調整前にはまずエアスクリューを調整して下さい。)

- ・エアスクリューの戻し量 3 .0 回転以上の場合、パイロットジェットを小さくして下さい。
- ・エアスクリューが全閉になる場合は、パイロットジェットを大きくして下さい。
- ・パイロットジェットはアイドルリングから低速運転時に、エンジン回転数がスムーズに立ち上がるか否かを確認します。
- ・回転上昇に谷が出来る場合、パイロットジェットが小さ過ぎます。(アイドル回転時)
- ・排気濃く排気音が重い場合、パイロットジェットが大き過ぎます。(アイドル回転時)
- ・パイロットジェット交換時には、エアスクリューの再調整が必要です。

エアスクリュー

エアスクリューはスロー系の空気流量を調整します。(アイドルリング時)

- ・エアスクリューを右に回す 混合気が濃くなる。
- ・エアスクリューを左に回す 混合気が薄くなる。

標準戻し回転数(1.5回転)に合わせ、左右に1/4 1/2回転ずつ回しエンジン回転数が最も高くなる位置に調整します。アイドルストップスクリューで安定したアイドル回転まで下げ、もう一度エアスクリューで最も回転数が高くなる位置に調整します。

気圧、気温、湿度によるセッティングへの影響

- ・高地等で気圧が下がると空気密度が下がり、キャブレターへ吸入される空気量が減少します。この為、低地で調整されたキャブレターは混合気が濃くなります。
- ・非常に気温の低い天候下では、空気密度が上がる為、キャブレターの混合気は薄くなります。
- ・雨天の場合は湿度が上がる為、空気密度が下がりキャブレターの混合気は濃くなります。

性能アップ、デザイン変更、コストアップ等で商品および価格は予告無く変更されます。あらかじめご了承下さい。

クレームについては、材料および加工に欠陥があると認められた商品に対してのみ、お買い上げ後1ヶ月以内を限度として、修理又は交換させて頂きます。但し、正しい取り付けや、使用方法など守られていない場合は、この限りではありません。修理又は交換等にかかる一切の費用は対象となりません。

この取扱説明書は、本商品を破棄されるまで保管下さいませお願い致します。

株式会社 **SPECIAL PARTS 武川** 〒584-0069 大阪府富田林市錦織東三丁目5番16号
TEL 0721-25-1357 FAX 0721-24-5059 URL <http://www.takegawa.co.jp>
お問い合わせ専用ダイヤル 0721 25 8857