

テーパーコーンマフラー 取扱説明書

製品番号 04-02-0019

適応車種及び型式 グロム 型式 :2BJ-JC92 (JC92-1000001 ~)
:8BJ-JC92 (JC92-1100001 ~)

この度は、弊社製品をお買い上げ頂きまして有り難うございます。
使用の際には下記事項を遵守頂きますようお願い致します。取り付け前には、必ずキット内容をお確かめ下さい。
万一お気付きの点がございましたら、お買い上げた販売店にご相談下さい。
このマフラーはキャタライザーを内蔵し、排出ガスアイドリング規制及び加速騒音認証制度を取得している為、一般公道でご使用頂けます。

◎イラスト、写真などの記載内容が本パーツと異なる場合があります。予めご了承下さい。

☆ご使用前に必ずお読み下さい☆

- ◎取扱説明書に書かれている指示を無視した使用により事故や損害が発生した場合、弊社は賠償の責を一切負いかねます。
- ◎当製品を取り付け使用し、当製品以外の部品に不具合が発生しても当製品以外の部品の保証は、どのような事柄でも一切負いかねます。
- ◎当製品を加工等された場合は、保証の対象にはなりません。
- ◎他社製品との組み合わせのお問い合わせはご遠慮下さい。
- ◎当製品は、上記適応車種の車両専用です。他の車両には取り付け出来ませんのでご注意ください。
海外仕様 MSX GROM は適応外になります。国内販売モデルのみ適応となります。
- ◎製品には、エッジや突起がある場合があります。必ず作業手袋を着用し作業を行って下さい。
(説明書内で作業手袋未着用の写真がある場合でも、作業時は作業手袋を着用して下さい。)
- ◎アルマイト製品は、経年変化により色褪せ等が発生する場合があります。
- ◎このマフラーはノーマル車両(メーカー出荷状態)で加速騒音認証制度を取得しております。
エンジンパーツ及び駆動系の変更車両等の法規適合証明の出来ない車両に取り付け一般公道は走行出来ません。
- ◎サイレンサーの使用状況により焼け色が付く可能性があります。
- ◎このマフラーはタンデム走行が可能な取り回しにしておりますが、パッセンジャーがタンデムステップに正しく搭乗した場合であり、ステップ位置から足をずらす又は、想定外な搭乗姿勢を行った場合、マフラーと接触する可能性があり、履物の損傷又は火傷の原因となります。十分注意して搭乗して下さい。
- ◎ホンダ純正アクセサリーパーツ：アンダーカウル (08F75-K26-M50ZA) と同時装着可能。

～特徴～

- ◎エキゾーストパイプはステンレス材を使用し、耐食性、耐久性を向上させております。
- ◎サイレンサーは、個性的な円形状からオーバル形状へテーパーで変化させたコーン形状を採用し、耐食性にすぐれたステンレス製にバフ研磨を行い、見た目の存在感と高級感を演出しています。
- ◎経年変化が起こりにくいサイレンサー構造で高性能を実現しています。
- ◎純正のダウタイプからアップタイプに取り回しを変更し、インパクト感を与え装着時のカスタム感を演出しています。
- ◎近接排気騒音 2BJ-JC92:84dB(A) / 8BJ-JC92:84dB(A)

注意 この表示を無視した取り扱いをすると、人が傷害を負う可能性が想定される内容及び物的損害が想定される内容を示しています。

- 一般公道では、法定速度を守り違法運転を心掛けて下さい。(法定速度を超える速度で走行した場合、運転者は道路交通法、速度超過違反で罰せられます。)
- このマフラーは、進行方向に向かって右側に配置しています。エンジン回転中は不用意に足などをマフラー方向に近づけない様心掛けて下さい。(火傷の原因となります。)
- 作業を行う際は、必ず冷間時(エンジン及びマフラーが冷えている時)に行ってください。(火傷の原因となります。)
- 規定トルクは、必ずトルクレンチを使用し、確実に作業を行ってください。(ボルト及びナットの破損、脱落の原因となります。)
- 製品及びフレームには、エッジや突起がある場合があります。作業時は、作業手袋を着用し手を保護して作業を行ってください。(ケガの原因となります。)
- マフラーを水洗いする時は、必ず冷間時(マフラーが冷えている時)に行ってください。(マフラーのヒビ割れの原因となります。)
- 車両を駐停車させる場合は、歩行者等がマフラーに接触しない様、駐停車させる事を心掛けて下さい。
(歩行者等がマフラーに接触し火傷又は物的損害を被る可能性があり、又、車イスの人が通れなくなる場合があります。)
- 走行前は、必ず各部を点検し、ネジ部等の緩みが無いかを確認し緩みが有れば規定トルクで確実に増し締めを行ってください。(部品脱落の原因となります。)
- 加速走行騒音規制は、車両がメーカー出荷時の状態で認証を取得しております。エンジンパーツ交換及び改造している車両に取り付け一般公道で使用しないで下さい。(法規適合証明の出来ない車両に取り付けた場合、違法マフラーとみなされます。)
- タンデム走行時は、パッセンジャーがタンデムステップに正しく搭乗し乗車して下さい。
(想定外な搭乗姿勢を行った場合、マフラーと接触し履物の損傷又は火傷の原因となります。)

警告 この表示を無視した取り扱いをすると人が死亡、重傷を負う可能性が想定される内容を示しています。

- エンジンを回転させる場合は、必ず換気の良い場所で行ってください。密閉した様な場所では、エンジンを始動させないで下さい。
(一酸化炭素中毒になる恐れがあります。)
- エンジン回転中は、マフラー出口を絶対のぞかないで下さい。(一酸化炭素中毒、失明等になる恐れがあります。)
- 走行中、異常が発生した場合は、直ちに車両を安全な場所に停止させ、走行を中止して下さい。(事故につながる恐れがあります。)
- 走行前に、必ずバンク角のチェックを行い、そのバンク角以上にバンクさせない様な、走行を心掛けて下さい。(転倒につながる恐れがあります。)
- エンジン回転中や、エンジン停止後しばらくの間は、エンジン及びマフラーは高温になっています。近くにガソリン等の危険物や燃えやすい物を絶対置かないで下さい。(火災につながる恐れがあります。)
- 製品梱包のビニール袋は、幼児の手の届かない所に保管するか、廃棄処分して下さい。(幼児がかぶったりすると、窒息の恐れがあります。)
- 作業を行う際は、水平な場所で車両を安定させ安全に作業を行ってください。(作業中に車両が倒れてケガをする恐れがあります。)
- 点検、整備は、取扱説明書又は、サービスマニュアル等の点検方法、要領を守り、正しく行って下さい。
(不適當な点検整備は、事故につながる恐れがあります。)
- 点検、整備等を行った際、損傷部品が見つければ、その部品を再使用する事は避け損傷部品の交換を行ってください。(事故につながる恐れがあります。)

- ◎性能アップ、デザイン変更、コストアップ等で製品及び価格は予告無く変更されます。予めご了承下さい。
- ◎クレームについては、材料及び加工に欠陥があると認められた製品に対してのみ、お買い上げ後1ヶ月以内を限度として、修理又は交換させて頂きます。
但し、正しい取り付けや、使用方法など守られていない場合は、この限りではありません。修理又は交換等にかかる一切の費用は対象となりません。
なお、レース等でご使用の場合はいかなる場合もクレームは一切お受け致しません。予めご了承下さい。
- ◎この取扱説明書は、当製品を破棄されるまで保管下さいませお願い致します。

株式会社 スペシャルパーツ 武川

〒584-0069 大阪府富田林市錦織東3-5-16
TEL:0721-25-1357 FAX:0721-24-5059 URL <http://www.takegawa.co.jp>

製品内容



番号	部品名	個数	リペア品番
1	サイレンサー ASSY.	1	
2	パイプ COMP.	1	
3	ステー	1	
4	カラー	2	
5	カラー, ボルト M8	1	00-00-2848 (ボルト 8x20 付) 2 セット
6	バンド (44-47mm)	1	00-04-0136
7	ソケットキャップスクリュー 8x45	1	00-00-0743 (5 ケ入り)
8	フランジソケットキャップスクリュー 8x35	2	00-00-0832 (2 ケ入り)
9	エキゾーストパイプガスケット	1	00-01-0107 (2 ケ入り)
10	フランジナット 8mm	2	00-00-0275 (6 ケ入り)
11	ブレンワッシャ 8mm	1	00-00-0076 (10 ケ入り)

※リペアパーツは必ずリペア品番にてご発注下さい。
品番発注でない場合、受注出来ない場合もあります。
予めご了承下さい。
尚、単品出荷出来ない部品もありますので、その場合は
セット品番にてご注文下さいませお願い致します。
※リペアパーツはキット内容と若干、形状等異なる場合が
あります。使用につきましては問題ございません。
予めご了承下さい。

■取り付け要領 ※特に記載の無い細部の取り付け方法や規定トルクにつきましては、純正サービスマニュアルを参照して下さい。

- 作業に適した工具を用意します。
- エキゾーストパイプ部のナット 2 個及びフレームとの連結部の 2 本のボルトを外し、純正マフラーを取り外します。

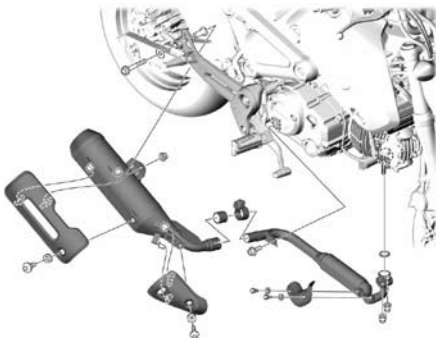

- エキゾーストポート部の古いエキゾーストパイプガスケットを外し、⑨エキゾーストパイプガスケットを取り付けます。

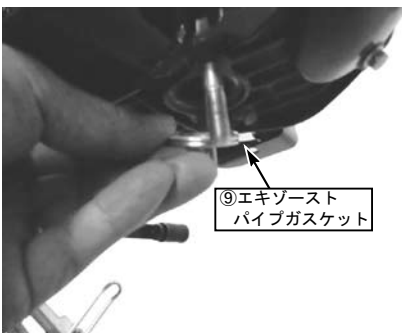

⑨エキゾーストパイプガスケット

- ステップホルダーからマウントラバー及びカラーを取り外し、③ステーに取り外したマウントラバー、カラーを同様に取り付けます。

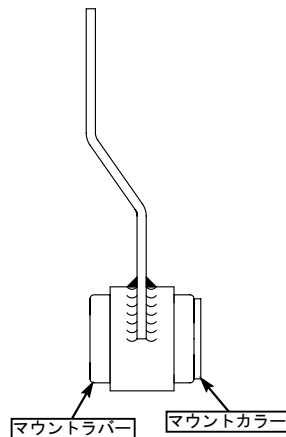

マウントラバー マウントカラー

- ②パイプ COMP. を車両に取り付けます。スイングアームの前側ピボットとリアショックブラケット部の間から②パイプ COMP. を通して車両にセットし、⑩フランジナット 8mm 及びマウントボルトにて取り付けます。(メンテナンススタンドが無い場合、サイドスタンド側から②パイプ COMP. をスイングアーム間を通して回し込む様に取り付けます。)

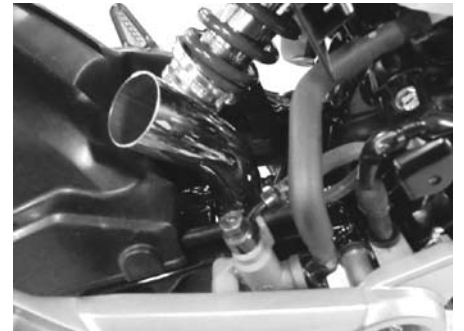

■取り付け要領 ※特に記載の無い細部の取り付け方法や規定トルクにつきましては、純正サービスマニュアルを参照して下さい。

○車両右側シート下のサービスホールのキャップを外し、④カラー、③ステー、⑧フランジソケットキャップスクリュー 8x35にて取り付け締め付けます。

⚠注意：必ず規定トルクを守る事。
フランジソケットキャップスクリュー
トルク：27N・m (2.8kgf・m)

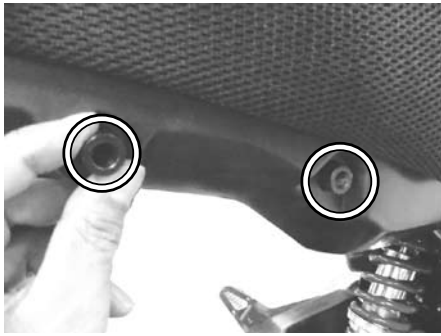

○②パイプ COMP. 先端の①サイレンサー ASSY. 差し込み部に耐熱ガスケット剤を薄く塗布します。

※推奨耐熱ガスケット剤
スリーボンド：1207B 相当品
ロックタイト：5699 相当品

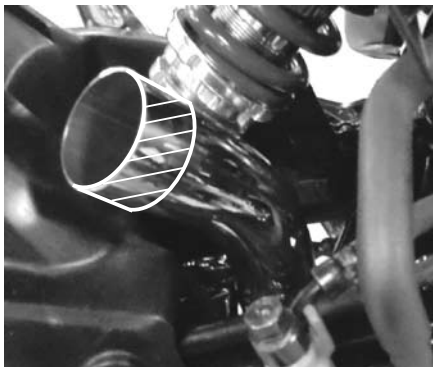

○①サイレンサー ASSY. のジョイント部に⑥バンド (44-47mm) を取り付けます。

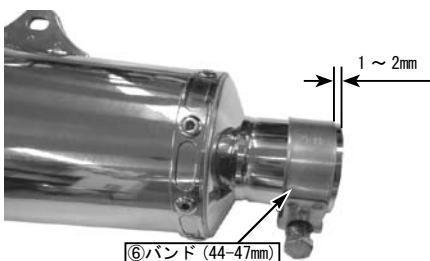

○②パイプ COMP. に①サイレンサー ASSY. を差し込み取り付けます。

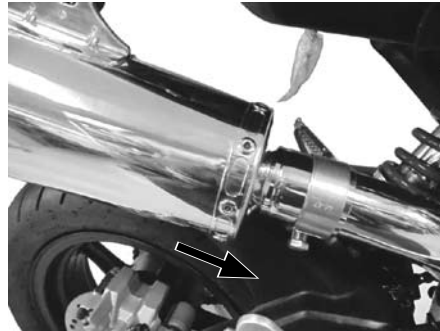

○③ステーに①サイレンサー ASSY. のステー部を⑤カラー、ボルト M8、⑦ソケットキャップスクリュー 8x45、⑪ブレンワッシャ 8mm、ノーマルのフランジナットを用いて取り付けます。

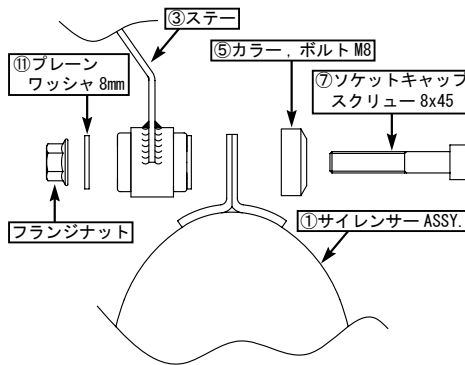

○②パイプ COMP. に無理な力が掛かっていないか確認し、位置を微調整します。

○②パイプ COMP. フランジ部の⑩フランジナット 8mm を規定トルクまで締め付けます。

⚠注意：必ず規定トルクを守る事。
フランジナット
トルク：15N・m (1.5kgf・m)



○②パイプ COMP. ステー部のマウントボルトを規定トルクまで締め付けます。

⚠注意：必ず規定トルクを守る事。
マウントボルト
トルク：27N・m (2.8kgf・m)



○①サイレンサー ASSY. のステー部の⑦ソケットキャップスクリュー 8x45 を規定トルクまで締め付けます。

⚠注意：必ず規定トルクを守る事。
ソケットキャップスクリュー
トルク：27N・m (2.8kgf・m)



○①サイレンサー ASSY. のジョイント部の⑥バンド (44-47mm) を締め付けます。

⚠注意：必ず規定トルクを守る事。
バンド
トルク：15N・m (1.5kgf・m)



○マフラーに付着した汚れを拭き取ります。
○①サイレンサー ASSY. のエンブレムプレート及び認証プレートの保護テープを剥がします。
○エンジンを始動させ、排気漏れの有無を確認します。

⚠警告：必ず換気のよい場所で行う事。

○エンジンを停止させ、各部を再度規定トルクにて増し締めします。

⚠注意：必ず冷間時に行う事。
⚠注意：必ず規定トルクを守る事。

◎この取扱説明書は弊社ホームページに PDF データーでアップしております。
印刷では表記が読みにくい等ございましたら弊社ホームページにてダウンロードしご確認ください。

